

Inspira™ Поворотный светорегулятор 300 Вт для всех типов ламп

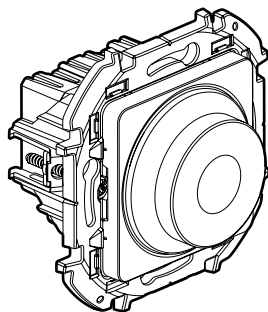

1. НАЗНАЧЕНИЕ

Поворотный светорегулятор для всех типов ламп.

Может использоваться совместно с одним или несколькими кнопочными выключателями для включения/отключения или регулирования яркости.

Имеет функцию запоминания уровня яркости: включает освещение с яркостью, которая была в момент отключения.

Функция плавного включения и выключения освещения (2 с). Механизм следует дооснастить рамкой. Крепление винтами или распорными лапками.

2. СОСТАВ СЕРИИ

Описание	Белый	Слоновая кость	Алюминий	Антрацит
Поворотный светорегулятор 300 Вт 2-проводный. Поставляется с суппортом и лицевой панелью.	6 737 90	6 737 91	6 737 92	6 737 93

3. ГАБАРИТНЫЕ РАЗМЕРЫ (мм)

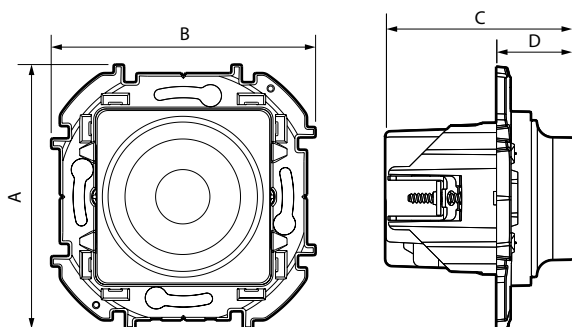

A	B	C	D
76	76	54	22

4. ПОДСОЕДИНЕНИЕ ПРОВОДНИКОВ

4 винтовых зажима

Сечение зажимов: 2 x 2,5 мм²

Длина снятия изоляции: 8 мм

Допускается присоединение жестких и гибких проводников

5. ТЕХНИЧЕСКИЕ ХАРАКТЕРИСТИКИ

■ 5.1 Механические характеристики

Степень защиты от проникновения твёрдых предметов и воды: IP40

Степень защиты от механических ударов: IK02

■ 5.2 Характеристики материалов

Цвет: Белый RAL 9003

Слоновая кость RAL 1013

Окрашенный алюминий (C003A)

Окрашенный антрацит (C008A)

Материал: Передняя панель: АБС

Корпус механизма: поликарбонат

Суппорт: поликарбонат армированный на 10 %

стекловолокном, серый RAL 7037

Распорные лапки: сталь

Не содержит галогенов

Стойкий к УФ-излучению

Огнестойкость:

850 °C/30 с для частей из изоляционного материала, на которых закрепляют токоведущие части.

650 °C / 30 с для частей из изоляционного материала, на которых не крепят токоведущие части.

5. ТЕХНИЧЕСКИЕ ХАРАКТЕРИСТИКИ (продолжение)











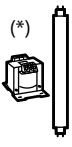

■ 5.3 Электрические характеристики

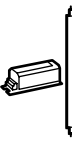
Напряжение: 100–240 В пер. тока

Частота: 50 или 60 Гц

Потребление в режиме ожидания: 0,2 Вт

• Таблица нагрузок

	R		L		C/L				
			^(*) 	^(*) 			С регулированием яркости 	С регулированием яркости СВЕТОДИОД 	
									
200 В / 240 В	Макс.	300 Вт	300 Вт	300 ВА	300 ВА	300 ВА	300 ВА	75 Вт или макс. 10 ламп	75 Вт или макс. 10 ламп
	Мин.	5 Вт	5 Вт	5 ВА	5 ВА	5 ВА	5 ВА	5 Вт	5 Вт
100 В / 200 В	Макс.	150 Вт	150 Вт	150 ВА	150 ВА	150 ВА	150 ВА	37 Вт или макс. 10 ламп	37 Вт или макс. 10 ламп
	Мин.	5 Вт	5 Вт	5 ВА	5 ВА	5 ВА	5 ВА	5 Вт	5 Вт

(*) Используется только с трансформаторами, предназначенными для работы с электронными выключателями.

• Настройка типа нагрузки С или L

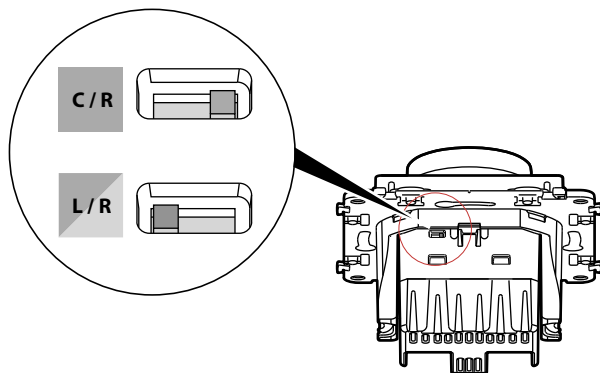

■ 5.4 Температурные характеристики

Температура хранения: от -10 до +70 °С

Температура эксплуатации: от 0 до +40 °С

6. ТЕХНИЧЕСКОЕ ОБСЛУЖИВАНИЕ

Чистить поверхность тканью.

Запрещается использовать ацетон, очиститель битумных пятен, трихлорэтилен.

Для чистки можно использовать следующие средства: гексан (EN 60669-1), метиловый спирт, мыльный раствор, раствор аммиака, 10 % раствор хлорной извести, стеклоочиститель, салфетки с пропиткой.

Внимание! Если необходимо использовать другие чистящие средства, их следует предварительно опробовать на другом предмете из аналогичного материала.

7. СООТВЕТСТВИЕ НОРМАТИВНОЙ ДОКУМЕНТАЦИИ

Соответствуют действующим нормативным документам.

См. е-каталог.

	-10°C ... +70°C	-5°C ... +40°C	40 mm	110 / 230 В~ 50 / 60 Гц	8 mm 1...2,5 mm²

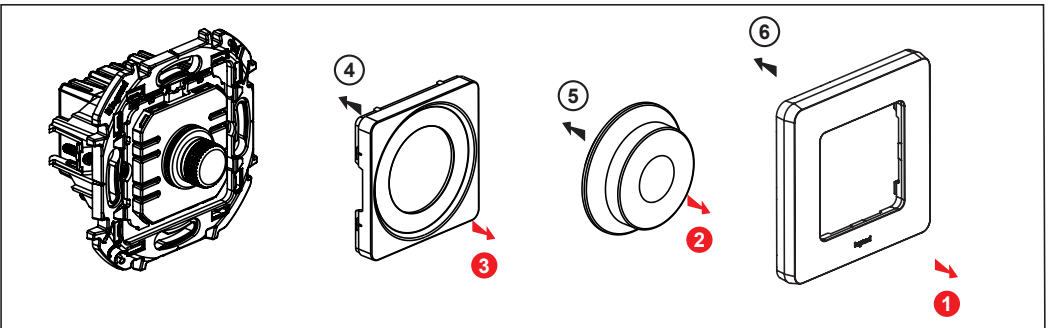

	R		L		C/L			
200-240В~ 50/60Гц	5...300 Вт	5...300 ВА	5...300 ВА	5...300 ВА	5...300 ВА	5...300 ВА	5...75 Вт ≤ 10 x	
100-200В~ 50/60Гц	5...150 Вт	5...150 ВА	5...150 ВА	5...150 ВА	5...150 ВА	5...150 ВА	5...37 Вт ≤ 10 x	

